



WG 10

Skydedørsparti



WG 10 Skydedørsparti

Et rammeløst skydeparti i minimalistisk design til dig, der prioriterer maksimalt udsyn!

Skydedørene har ingen sideprofiler, så du får en hel glasvæg med frit udsyn. I stedet overlapper glas-dørene hinanden for at skabe den ultimative følelse af at være udenfor og samtidig beskyttet mod vejr og vind.

Hvis du søger god beskyttelse mod vind, samtidig med at du vil bevare udsynet, behøver du ikke lede længere. WG 10 er den perfekte løsning.

Hvad får jeg som kunde?

- ✓ Maksimal udsigt!
- ✓ Minimalistisk design
- ✓ Beskyttelse mod vejr og vind
- ✓ Tilpasset efter dine forudsætninger
- ✓ 5 års garanti



WG 10

| | |
|----------------------|-------------------------|
| Sæson: | Sommer |
| Skydeparti: | 3-6 delt dør |
| Profilfarve: | Hvid, Valgfri RAL-farve |
| Karmbredde: | 1800 - 6400 mm |
| Karmhøjde: | 2000 - 2400 mm |
| Fremstilling: | Specialmål |
| Glas: | 10 mm sikkerhedsglas |
| Garanti: | 5 år |

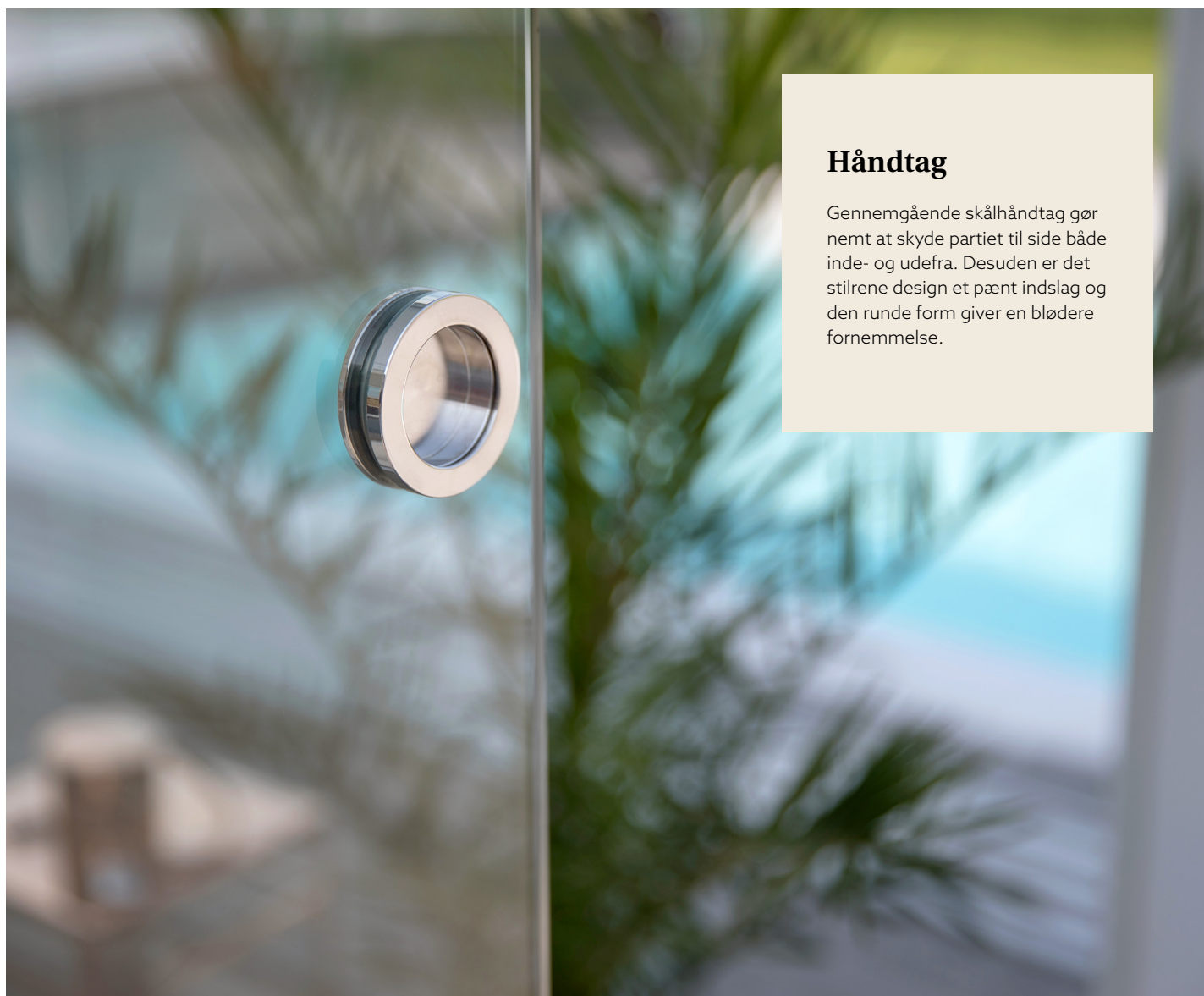
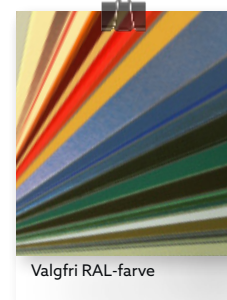
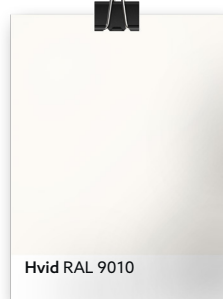

Håndtag

Gennemgående skålhåndtag gør nemt at skyde partiet til side både inde- og udefra. Desuden er det stilrene design et pænt indslag og den runde form giver en blødere fornemmelse.

Udførelse

Tilpas til det eksisterende!

Da WG 10 altid specialfremstilles på bestilling, er det dig og dine forudsætninger, der afgør, hvordan det skal være.

Perfekt til dig, der ønsker beskyttelse mod vind på en eksisterende udeplads, men ikke vil give køb på hverken udsyn eller den særlige følelse af at sidde udenfor om sommeren. Du skal blot vælge mål tilpasset den eksisterende konstruktion.

Alle mål er hulmål

For at vide hvilken størrelse du skal købe, måler du altid åbningen. Til en åbning, som er 5432 mm bred og 2156 mm høj, er det præcis de mål, du skal vælge. Så nemt er det.

Glas

Glasset er et 10 mm tykt sikkerhedsglas, som er fem gange mere holdbart end almindeligt glas. Det giver tryghed, særligt hvis du har børn eller husdyr. Det gør også dørene tilstrækkeligt stabile og tunge, så de ikke klirrer, når det blæser.

3-delt

- Bredde 1800 - 3600 mm



4-delt

- Bredde 2400 - 4800 mm



5-delt

- Bredde 3600 - 6000 mm



6-delt

- Bredde 3600 - 6400 mm
- I dette parti hænger dørene sammen 3 og 3 og mødes derfor på midten.

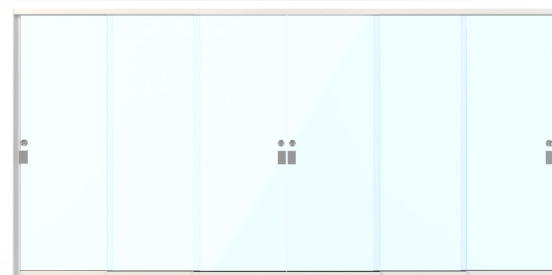

Profiler

WG 10 skydepartier er opbygget af en karm bestående af karmprofiler og sporprofiler, som man monterer sammen og fastgør i åbningen, hvor partiet skal sidde. Derefter løftes dørene på plads en efter en i de respektive spor.

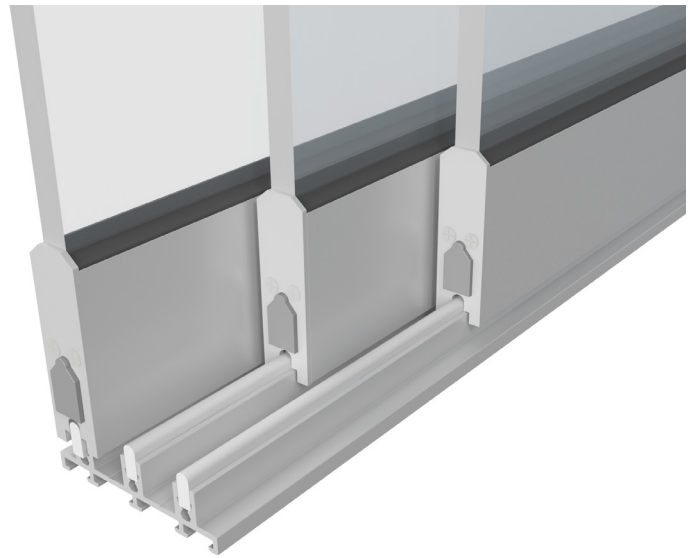

U-profil

Monteres på karmprofilerne, så dørene kan skydes ind i dem.

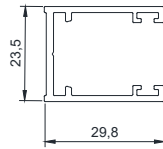

Sideprofil

Sideprofilerne monteres sammen med sporprofilerne for at danne en komplet karm.

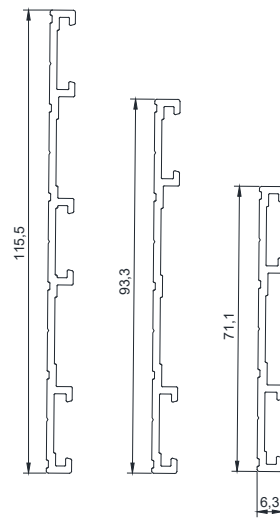

Sporprofiler

Top- og bundprofiler

Monteres foroven og forneden i åbningen, så dørene har et spor at køre i.

3-, 4- og 5-delt

De 6-delte partier anvender profilerne med 3 spor og mødes på midten.

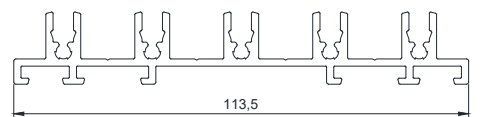
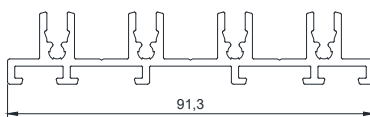
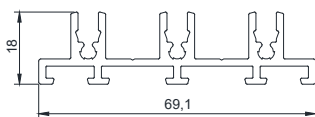
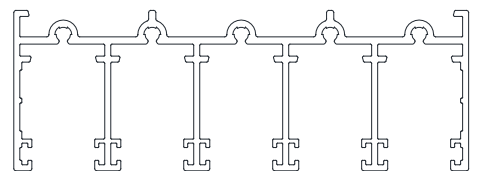
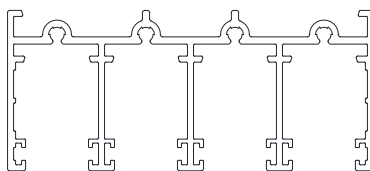
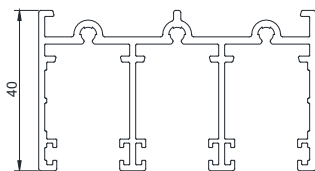



Willab  Garden®

Ventrupvej 29, DK-2670 Greve, DANMARK
Tel 39 67 65 00 • www.willabgarden.dk